

SALUS[®]
CONTROLS PLC

Internetový termostat iT500



INSTALAČNÝ MANUÁL

Údaje o zhode a bezpečnosti výrobku

Údaje v tomto manuáli platia iba pre zariadenie SALUS Controls identifikované na obálke tohto manuálu a nemôžu byť použité pre iné zariadenie alebo model.

Toto príslušenstvo môže inštalovať jedine kvalifikovaná osoba v súlade s pokynmi uvedenými v aktuálnych elektroinštalačných predpisoch IEE a v súlade s platnými stavebnými predpismi. Nedodržanie pokynov v tejto publikácii môže viesť k súdnemu stíhaniu.



Pred inštaláciou alebo pracou na akomkoľvek zariadení s napájaním 230 VAC, 50 Hz vždy najprv odpojte napájanie.

**Do zariadenia nedávajte spoločne vybité a nevybité batérie.
Nepoužívajte nabíjacie batérie.**

Tento manuál musí byť uložený na bezpečnom mieste u koncového užívateľa pre prípadné neskoršie použitie.

2. Inštalácia prijímača iT500RX



Povoľte skrutky na spodnej strane prijímača.



Oddeľte prednú stranu jednotky.

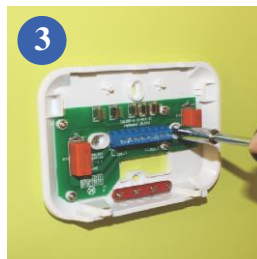

Priskrutkujte zadnú stranu jednotky na stenu pomocou dodaného montážneho prístrešku.



Zapojte prijímač podľa jednej zo schém na stranách 4 a 5.



Nasajte späť prednú stranu jednotky – najprv ju vyrovnajte podľa montážnych prvkov na zadnej strane jednotky, a potom ju zatlačte.



Zaistite prednú stranu prijímača skrutky.

3. SCHÉMA ZAPOJENIA PODĽA KONFIGURÁCIE SYSTÉMU

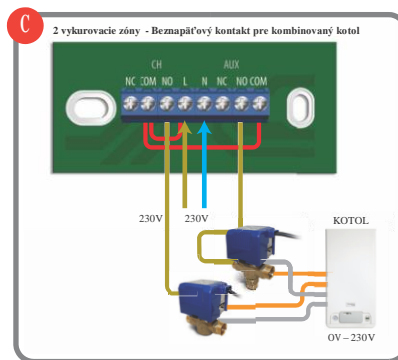
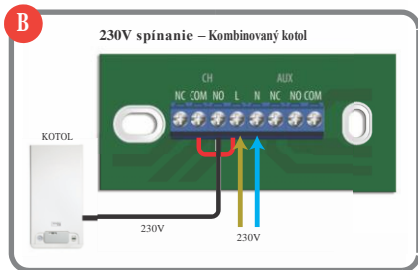
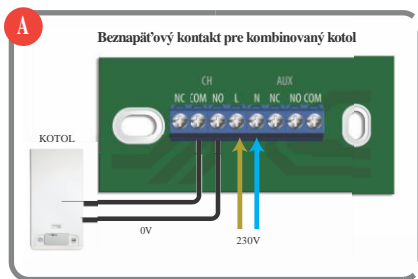

- A** Iba jedna vykurovacia zóna.
- B** Iba jedna vykurovacia zóna.
- C** Dve centrálné vykurovacie zóny.
Táto konfigurácia vyžaduje senzor iT300.

4. Inštalácia nástenného držiaku (voliteľné)



1
Priskrutkujte nástenný držiak na stenu pomocou dodaného príslušenstva a zabudovanej vodováhy.



2
Uistite sa, že je držiak pevne namontovaný a naviknite naň iT500. Najprv vyrovnajte oválnu priehlbinu na zadnej strane iT500 s výstupkom na držiaku a zacvaknite termostat na miesto.



3
Po naviknutí skontrolujte, či termostat pevne drží.

i Pre najlepšie výsledky inštalujte držiak 1,5 m

5. Stojan pre iT500



06 iT500 – Inštalácia manuál

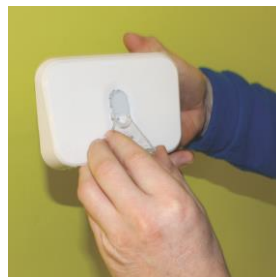

Pokiaľ chcete iT500 postaviť na stól alebo na poličku, jednoducho naviknite samostatne dodaný prieťahľný stojan na zadnú stranu termostatu.

6. Pripojenie brány k vášmu routeru

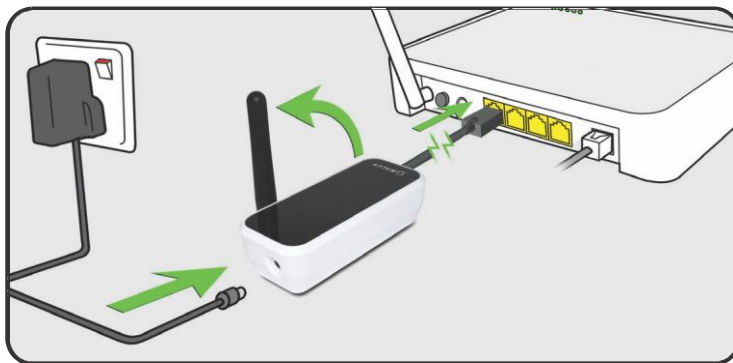

9. Nastavenie termostatu iT500

Pri prvom zapnutí iT500 displej zobrazí nasledujúce obrazovky:

1



Číslo verzie OTA*

4



Ikona glóbusu sa objaví, keď sa jednotka automaticky pripojí k internetu cez bránu SALUS iTG500. Táto operácia trvá približne 20 s.



2



3



Verzia softwaru iT500

*Over The Air aktualizácia

8. Prehľad displeja

IKONY NA DISPLEJI	POPIS	FUNKCIE
	Deň v týždni	Zobrazenie čísla dňa v týždni. 1 znamená Pondelok.
	Ukazovateľ teploty	Zobrazenie nastavenia alebo nameranej teploty.
	Hodiny	Zobrazenie času.
	Indikácia čísla programu	Zobrazenie čísla aktívneho (zvoleného) programu
	Indikácia režimu vykurovania	Indikuje, že je zapnuté kúrenie. *
	Indikácia vykurovacej zóny	Indikuje vykurovaciu zónu. *
	Indikácia teplej vody	Indikuje reguláciu teplej vody. *
	Indikácia režimu teplej vody	Indikuje zapnutý ohrev vody. *
	Indikácia RF signálu	Indikuje, že jednotka vysiela bezdrôtový signál na iT500RX alebo prijíma signál z iT300.*
	Indikácia zámky	Indikuje, že je aktivovaný dotykový zámok.
	Stav batérie	Indikuje, že batéria je takmer vybitá.
	Indikácia dovolenky	Indikuje, že je nastavený režim dovolenky.
	Internet	Indikuje pripojenie k serveru iTG500 a SALUS
	Indikácia chladenia	Indikuje, že je zapnuté chladenie. *
ON	Indikátor ON	Je zapnutý nepretržitý ohrev vody. *
1	Indikátor jedného zapnutia	Prebehne iba jeden ohrev teplej vody. *
AUTO	Indikátor AUTO	Beží automatický program.
OFF	Indikátor OFF	Režim „vypnuté“
	Indikácia nastavenia	Režim manuálneho ovládania alebo nastavenia

Nastavenie konfigurácie systému

Podľa zapojenia systému na strane 4.



Pokiaľ iT500 používate vo Veľkej Británii pre jednozónové kúrenie, nemusíte konfiguráciu systému zadávať. Pokračujte na strane 15.



Pozn.! Do tohto menu by mal vstupovať iba inštalčný pracovník, pretože prípadné zmeny môžu mať nežiaduci dopad na váš vykurovací systém.



Pre návrat na hlavnú obrazovku podržte na 5s toto tlačidlo.

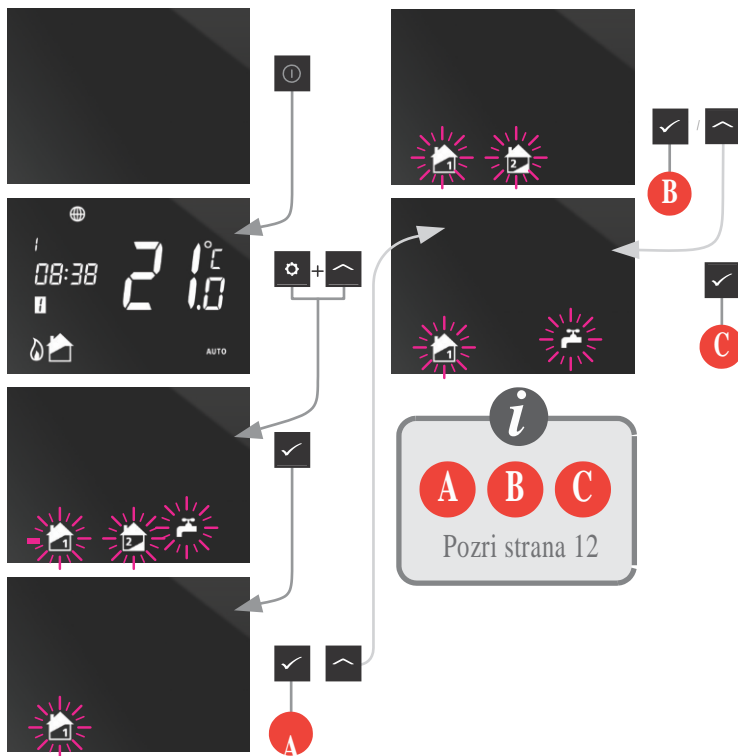

Po nastavení konfigurácie systému môžete pokračovať v inštalácii.

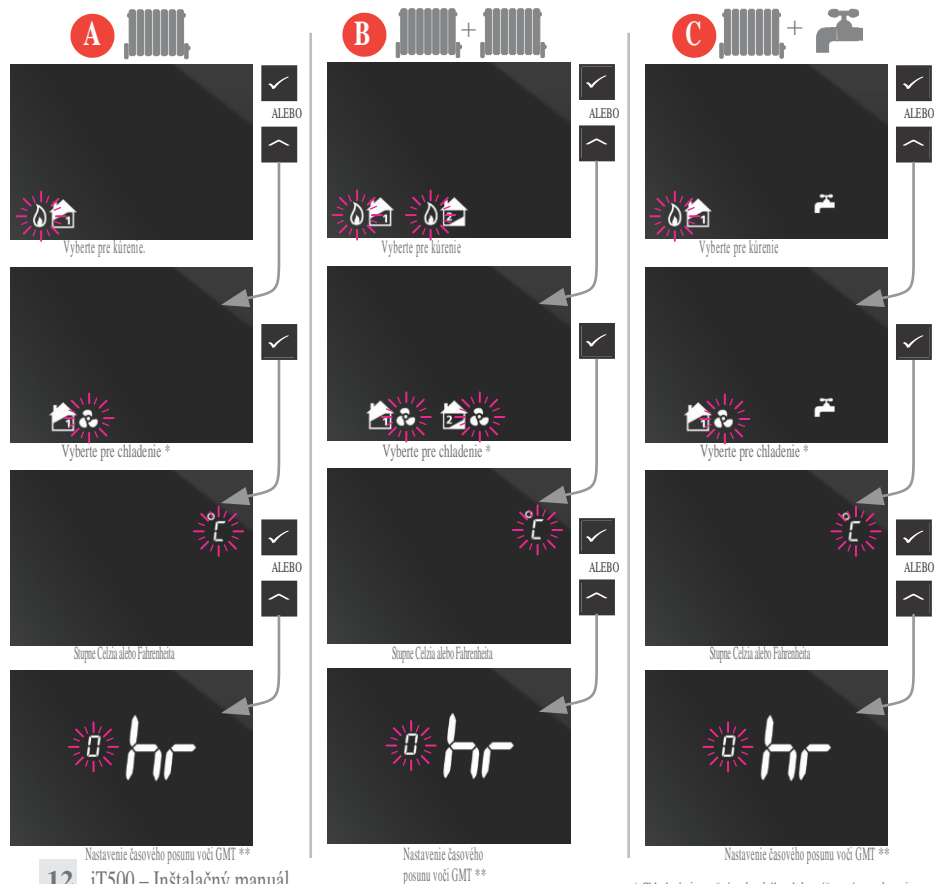

* Chladienie je možné vybrať, iba ak ho váš systém podporuje.
 ** Nastavenie časového pásma vášho regiónu nájdete na ďalšej strane.

10. Európske časové pásma

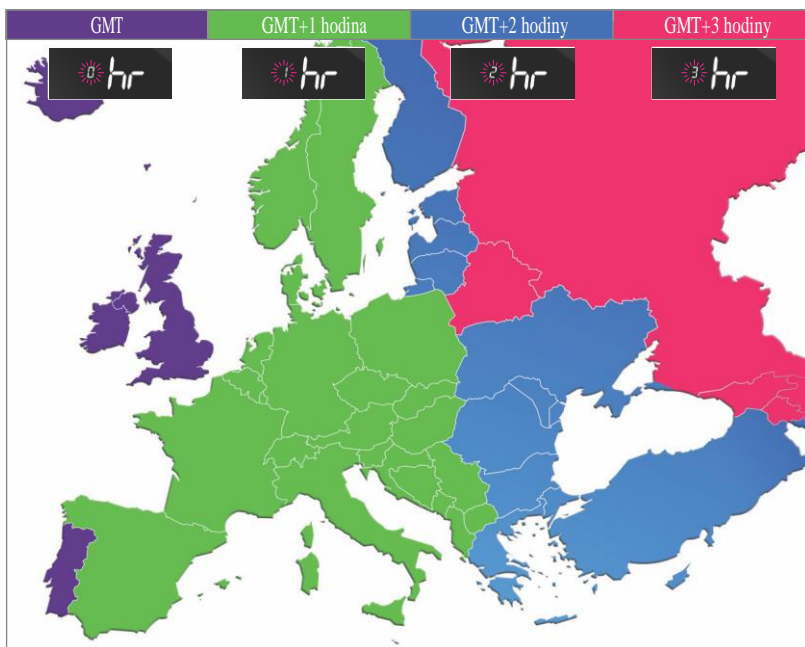

Spojené kráľovstvo
 IRSKO
 PORTUGALSKO
 ISLAND*

RAKÚSKO
 POLECKO
 NEMECKO
 ČESKÁ REP.
 ŠPANIELSKO
 FRANCÚZSKO
 TALJANSKO
 ŠVAJČIARSKO
 LUXEMBURSKO
 HOLANDSKO

BELGICKO
 DÁNSKO
 ŠVÉDSKO
 NÓRSKO
 MALTA
 CHORVÁTSKO
 SRBSKO
 BOSNA
 SLOVINSKO

ESTÓNSKO
 TURECKO
 CYPRUS
 GRÉCKO
 RUMUNSKO
 RUSKO
 UKRAJINA

BULHARSKO
 LOTYŠSKO
 BIELORUSKO*
 FÍNSKO
 MOLDAVSKO
 LITVA

RUSKO*



Krajina označená hviezdičkou (*)
 nepoužíva letný čas.

Po nastavení konfigurácie systému môžete pokračovať v inštalácii.
 Pri zapnutí DST (letný čas) bude termostat automaticky prepínať medzi zimným a letným časom.

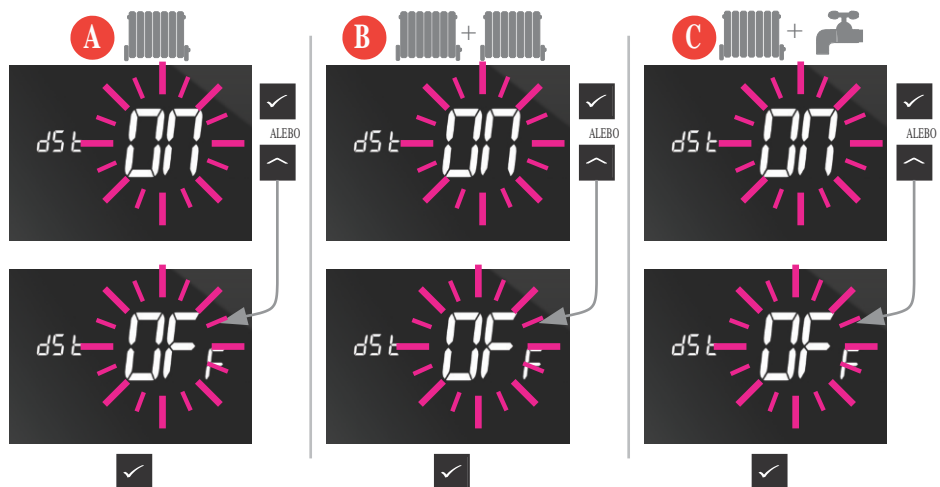

13. Spárovanie iT500 a prijímača iT500RX



14 iT500 – Inštalčný manuál



1 Pomocou kancelárskej spinky stlačte a podržte tlačidlo v malom otvore označenom SYNC na spodku prijímača iT500RX. Potom prejdite jednotlivé kroky nasledujúceho postupu.



2 Keď je prijímač iT500RX pripravený na spárovanie, spodný prepínač svieti na červeno. Prejdite k termostatu iT500.

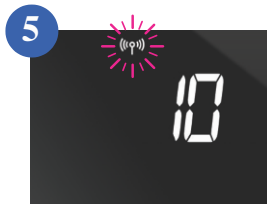
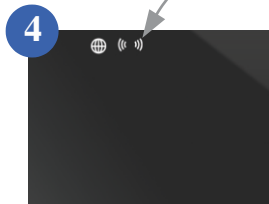

i
BEZPEČNOSTNÝ REŽIM: Pri výpadku rádiového signálu sa váš systém na 4 minúty zapne, a potom na 11 minút vypne. Pokiaľ chcete bezpečnostný režim deaktivovať, prepnite posuvný prepínač na prijímači iT500RX do polohy manuál alebo off.



6 Keď sú prijímač iT500RX a termostát iT500 spárované, prepínač na prijímači svieti na zeleno.

Stlačte  alebo 

pre návrat na hlavnú obrazovku.

14. Montáž nástenného držáku a iT300

Pozn.: Senzor iT300 sa kupuje samostatne a môže byť nasadený jedine v systéme s dvomi centrálnymi vykurovacími zónami. Pozri strany 4 a 5.

i
Iba pre 2
centrálné
vykurovacie zóny

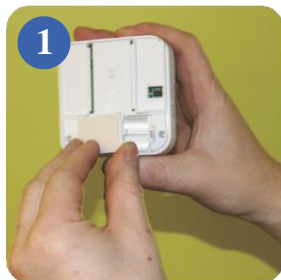

1 Zložte kryt batérie zo zadnej strany jednotky iT300.



2 Do jednotky iT300 vložte 2 priložené batérie AAA.



3 Nasad'te kryt.



3 Priskrutkujte nástenný držiak na vhodnú stenu pomocou dodaného montážneho príslušenstva.



4 Nasad'te držiaky na zadnej strane iT300 na „kofajničky“ na držiaku a nasuňte jednotku na držiak.



5 Po nasutí skontrolujte, či jednotka pevne drží.

15. Spárovanie iT300 a prijímača

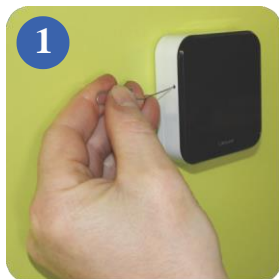

1 Pre spárovanie iT300 a prijímača stlačte kancelárskou spinkou alebo podobným predmetom na 2 sekundy tlačidlo v otvore na ľavej strane iT300.



2 V pravom hornom rohu iT300 začne blikať červená kontrolka.

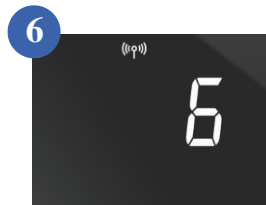
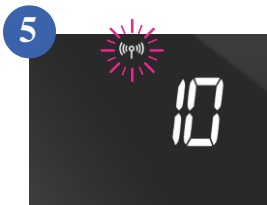

Keď anténa prestane blikať, došlo k úspešnému spárovaniu iT500 a iT300.

Stlačte alebo

pre návrat na hlavnú obrazovku.

Poznámka: Červená kontrolka na iT300 bude naďalej blikať a po čase zhasne.

i iT300 inštalujte v tej časti domu, odkiaľ bude riadená druhá vykurovacia zóna – napríklad na druhom poschodí.

10. Registrácia a ovládanie vášho iT500 na internete

1



Chodíte na web SALUS controls: www.salus-controls.com a zvolíte vašu krajinu.

2



Kliknite na ikonu registrácie iT500 v ľavej časti internetových stránok pre vašu krajinu.

10. Registrácia a ovládanie vášho iT500 na internete

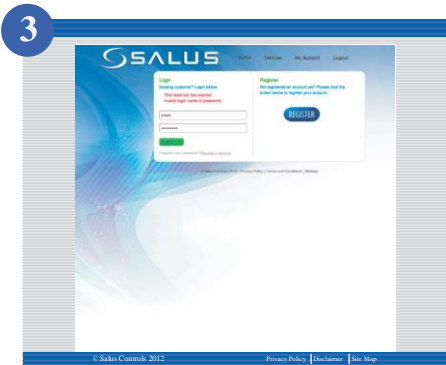

Kliknite na REGISTER (REGISTROVAŤ)



Vypĺnite on-line formulár a kliknite na REGISTER (REGISTROVAŤ)

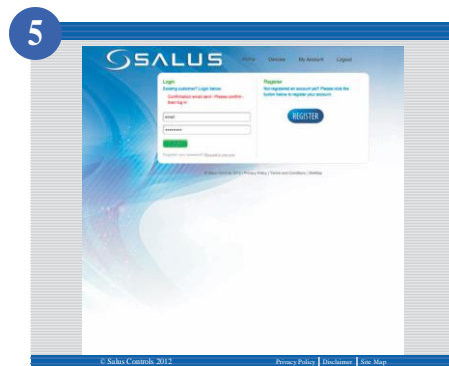

Objavi sa vyššie zobrazená obrazovka a na vašu adresu pošle potvrdzovací e-mail.

10. Registrácia a ovládanie vášho iT500 na internete

6

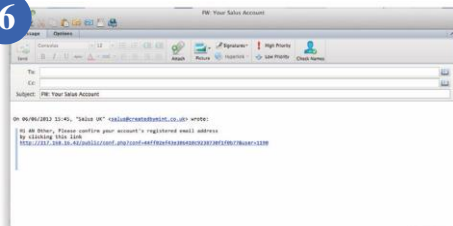

Otvorte potvrdzovací e-mail a pre dokončenie registrácie kliknite na odkaz uvedený v tomto e-maily.

7

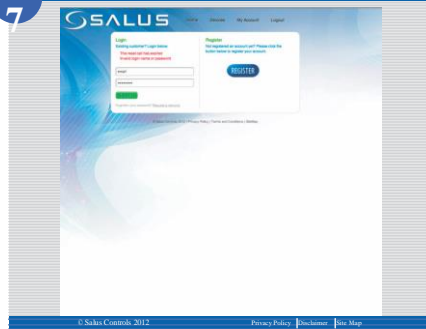

Pre prihlásenie použite užívateľské meno a heslo.

8



Zadajte sériové číslo vášho iT500 (Pozri strana 8). A kliknite na REGISTER (REGISTROVAŤ).

9



Na stránke sa objaví váš termostat iT500, ktorý teraz môžete ovládať cez PC alebo smartfone. Stačí len kliknúť na ikonu iT500 na vašom PC.

20 iT500 – Inštalčný manuál

11. Stiahnutie aplikácie pre smartphone

Akonáhle vykonáte on-line registráciu vášho iT500, môžete termostat ovládať prostredníctvom aplikácie pre smartphony, ktorí si stiahnete z iPhone App Store alebo Android App Store – podľa toho, aký telefón používate. Vyhľadajte v obchode „iT500 App“ a dajte „Stiahnuť/Inštalovať“.

Aplikácia sa automaticky stiahne na váš telefón a po stiahnutí môžete začať ovládať váš termostat.

www.salus-controls.com

Chod'te na www.salus-controls.com.



Kliknite na ikonu s operačným systémom vášho telefónu.



Nájdite aplikáciu SALUS iT500 a dajte „Stiahnuť/Inštalovať“.

12. Pridanie alebo premenovanie iT500 v zozname zariadení



Zadajte vašu užívateľské meno a heslo.
Stlačte **LOG IN**



Pri prvom otvorení iT500 App sa v zozname objaví iT500. Po kliknutí ho môžete začať ovládať vaším telefónom.



Pokiaľ máte v zozname viac než jeden termostat iT500, môžete ho napr. premenovať na „SPODNÉ POSCHODIE“.

Kliknite na **RENAME**
a zadajte nový názov.



Pokiaľ zabudnete heslo, postupujte podľa pokynov na obrazovke.



Úplné informácie o ovládaní cez PC a smartphone nájdete v Užívateľskom manuáli.

16. Záruka

SALUS Controls zaručuje, že tento výrobok nebude po dobu dvoch rokov od inštalácie vykazovať žiadne poškodenie materiálu alebo spracovanie a bude pracovať v súlade so špecifikáciami. Zodpovednosť spoločnosti SALUS Controls v prípade nesplnenia tejto záruky sa obmedzuje iba na opravu alebo výmenu (podľa uváženia spoločnosti) chybného výrobku.

Meno zákazníka:

Adresa zákazníka:

..... PSČ:

Tel.: E-mail:

Firma zaisťujúca inštaláciu:

Tel.: Email:

Dátum inštalácie:

Inštaláciu vykonal:

Podpis:

SALUS Controls plc

SALUS House

Dodworth Business Park South,

Whinby Road,

Dodworth, Barnsley S75 3SP

Spojené kráľovstvo

PREDAJ: T: +44 (0) 1226 323961

E: sales@salus-tech.com

TECHNICKÁ T: +44 (0) 1226 323961

PODPORA E: tech@salus-tech.com

www.salus-controls.com



SALUS Controls je súčasťou Computime Group.

Vzhľadom ku snahe o neustály vývoj a zlepšovanie výrobkov si spoločnosť SALUS Controls plc vyhradzuje právo meniť špecifikáciu, prevedenie a výrobné materiály výrobkov uvedených v tomto dokumente bez predchádzajúceho upozornenia.

Dátum vydania: Sept. 2013

00086/2